

反射プリズムシステム

AP シリーズ

取扱説明書

このたびはソキア製品をお求めいただき誠にありがとうございました。この説明書を良くお読みいただき、つねに適切な取り扱いと正しい操作でご使用くださいますようお願いいたします。

APシリーズプリズム製品の格納ケースをお買い上げいただいた場合、下記のような格納要領図ステッカーが入っていますので、お買い上げになったセットの図を機械高アダプタ AP41/AP42 の位置へ貼り付けてご使用ください。(SC59~SC63 のみ)

例 APS11(APS11S)セット

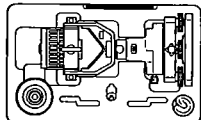

1. 反射プリズムとプリズム定数

APシリーズのプリズム定数は付属のプリズムスペーサー APO1S を使用すると30mmです。プリズムスペーサー APO1S を使用しない場合は40mmになります。

注意: プリズムはできるだけ機械に向かって正対させてください。

測量機側に補正值
-30mmまたは-40mm
をセットしてください

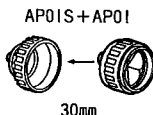

2. 機械高アダプタ AP41/AP42

1) 機械高アダプタ (AP41/AP42) はトータルステーションのためには反射プリズム高を、EDM 搭載セオドライトのためにはターゲット高を調整する役目を持っています。

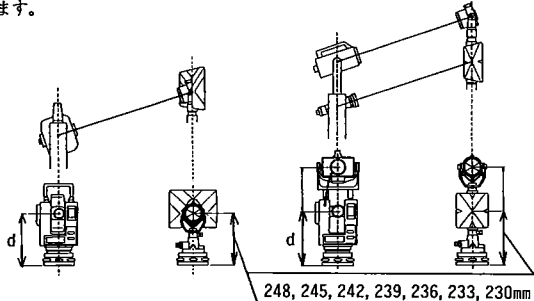

2) AP41/AP42 の高さ調整は下記のように行います。

- ①ねじをゆるめる
- ②反時計方向に回す
- ③上下して求める機械高を表示させる
- ④時計方向に回す
- ⑤ねじを締める

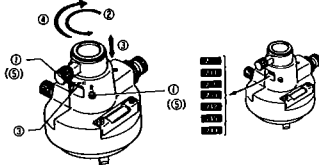

3) 機械高 (底板底面から水平軸までの平均寸法)

- 248mm..... TM1A
- 245mm..... SETMシリーズ
- 236mm..... SETシリーズ (SET3 (デザイン番号20806)・SET6・SET10・SETMシリーズを除く)、DT2、DT4シリーズ、DT500、DT600
- 233mm..... SET3 (デザイン番号20806)、SET10、SDM3E/3ER、SDM3F/3FR、TM6、TM10シリーズ、TM20シリーズ、DT20、DT20E、T60D
- 230mm..... DT5

備考: それぞれの機械の取扱説明書を参照してください。

3. 柱上搭載用ターゲット AP51

1) ターゲット AP51 は柱上搭載のセオドライト軸と光波軸との距離 d を調整する役目を持っています。

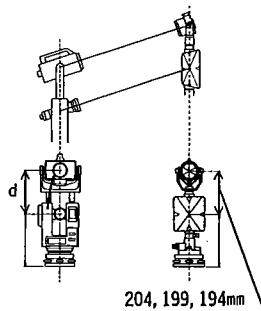

2) d の調整は下記のように行います。

- ①ねじをゆるめる
- ②上下して求める距離 d に合わせる
- ③ねじを締める

3) d の距離

d	使用セオドライト	使用アダプタ
204mm	T60D	SB10
199mm	TM1A	SB8
194mm	他のソキア製セオドライト	SB6, SB25, SB99 またはSB7

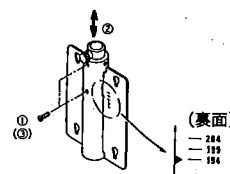

4. 望遠鏡搭載用ターゲット付プリズム棒 AP13 シリーズ

1) ターゲット付プリズム棒 AP13 シリーズは望遠鏡搭載のセオドライト軸と光波軸との距離 d を調節する役目を持っています。距離 d は 51mm から 124mm まで調整できます。

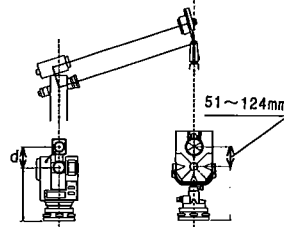

2) d の調整は下記のように行います。

- ①固定ねじをゆるめる
- ②上下して求める距離 d に合わせる
- ③固定ねじを締める

3) d の距離

d	組み合わせ	使用アダプタ
124mm.....	RED2A/L+TM6	SB26, SB27, SB28
122mm.....	RED2A/L+TM20H	SB26, SB27, SB28
88mm.....	REDmini2+DT2 /DT4	SB97, SB27/SB131, SB27
84mm.....	REDmini2+TM6 または(TM20H)	SB85, SB87, (SB88), SB89
51mm.....	MiNi Meter+DT4F/ DT5シリーズ	SB138/SB150

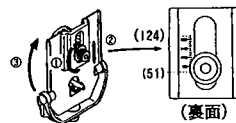

5. プリズムの組み合わせ

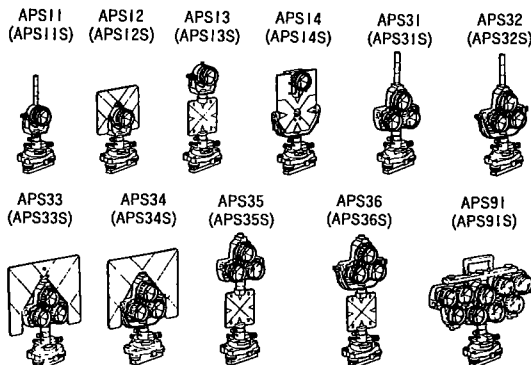

カッコ内は AP42 使用のセット名です。

6. 取り扱い上の注意及びメンテナンス

- 1) プリズムシステムは精密機械ですので取り扱いには充分注意し、大きな衝撃・振動を与えないでください。
- 2) 格納ケースから取り出すときは、アダプタ等を持ってゆっくり無理なく取り出してください。
- 3) プリズム等は決して土の上に置かないでください。
- 4) 付属品等は必ず格納ケースの所定の位置に納めてください。
- 5) プリズムシステムは水分・湿気を嫌います。もし作業中雨がかかった場合は水分を良く拭き取ってください。
- 6) 作業終了後、格納の際は必ず機械各部の清掃をしてください。特にレンズ類は塵を払ってからレンズに息を吐きかけて曇らせ、きれいな布または、ティッシュ・ペーパーで軽く拭いてください。
- 7) 湿気が少なく安定した室温が保てる場所に保管してください。
- 8) お手入れは、シンナー、ベンジン等の揮発性の液体や有機溶剤を絶対に使用しないでください。やわらかい布またはごく薄い中性洗剤に浸し、固くしぼった布で拭いてください。

製品の改良のため、カタログ、説明書の内容と多少異なる場合もありますのでご了承ください。

お問い合わせ先

株式会社ソキア販売

東京墨田区用賀2-31-7 千158-0097
TEL 03-6684-0846 FAX 03-6684-0941

株式会社ソキア

http://www.sokkia.co.jp
神奈川県厚木市長谷260-63 千243-0036

©1996 株式会社ソキア